

# SOLID CORE™ RAILING

by MoistureShield®

## NAVIGATOR™ SERIES GATE KIT

### Installation Instructions

English .....	1
Français.....	7
Español .....	14



Read all instructions prior to installing product.  
Refer to manufacturers safety instructions when operating any tools.

For more information, please visit: [MoistureShield.com](http://MoistureShield.com)

**WARNING:**

- Always wear safety goggles.
- All steps in these assembly instructions should be completed on a clean, non-abrasive surface.
- Steps and procedures in these assembly instructions assume the use of the included Hardware Kit (hinges and latch).

**NOTICE:**

- DO NOT attempt to assemble the kit if parts are missing or damaged.
- DO NOT return the product to the store. For assistance or replacement parts call: 866-541-1729

**TOOLS/MATERIALS NEEDED:**

	Safety Goggles
	Tape Measure
	Level
	Hacksaw or Chopsaw
	Rubber Mallet
	Drill
	Drill Bits
	#2 Square Drive Bit
	Spacer Blocks

**Component List:**

QTY.	Description
2	Aluminum Reinforced Resalite Uprights (A)
2	Telescoping Metal Support Brace (B)
2	Hinges (C)
2	Hinge Covers (D)
1	Allen Wrench for Hinges (E)
8	1 1/4" Flat Head Phillips Screws (for hinges) (F)
10	1 1/4" Pan Head Screws (for hinges) (G)
1	Latch + Striker (H)
1	Striker Template (I)
5	1" Phillips Screws (for latch) (J)
2	Latch Keys (K)
4	#8 x 3/8" Screws (For metal braces) (L)
4	#8 x 3/4" Screws (For metal braces) (M)
4	#10 x 1" Screws (N)

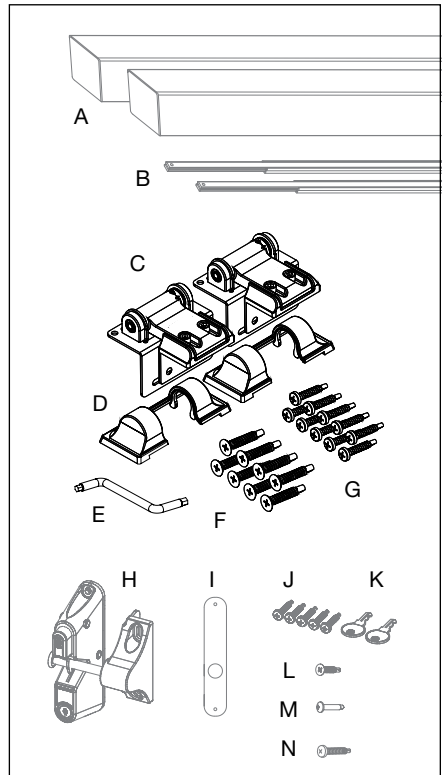

To obtain and review a copy of the warranty or code evaluation report please visit [MoistureShield.com](http://MoistureShield.com). You may also contact us at 866-541-1729 or email [msrailing@barretteoutdoorliving.com](mailto:msrailing@barretteoutdoorliving.com)

# 1.

Measure opening between the post where the gate will be located and subtract 7" from this dimension to allow for hinge and latch clearance (Fig. 1). Once the length is determined, ensure that the spacing from the end of the rail to the first routed hole is the same on both ends before cutting. The length may vary depending on rail type.

**NOTE:**

Maximum width of opening between posts is 48".

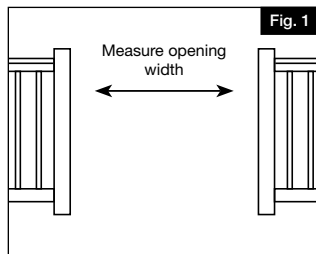

# 2.

a. Cut Navigator top & bottom rails and beams to proper length and assemble panel with balusters (Fig. 2) to form your gate section.

b. Rails must be cut to exact length. Do NOT leave distance for expansion or contraction as that may cause gate to rack and not function properly.

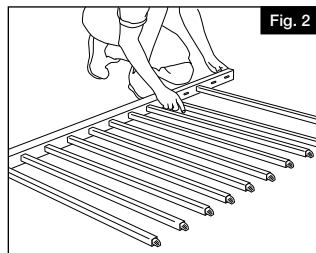

# 3.

Following the rail installation instructions, mount your rail section to the uprights (item A in component list) using your rail brackets, as if the uprights were two posts. If your brackets don't include screws to secure to the bottom lineal, use the provided screws (item N from component list) to secure bottom brackets to bottom lineals. Ensure that the bottom edge of the bottom rail is 1" above the bottom of the gate upright.

**NOTE:**

When fastening to gate upright, be sure brackets are centered and bottom space matches your railing sections.

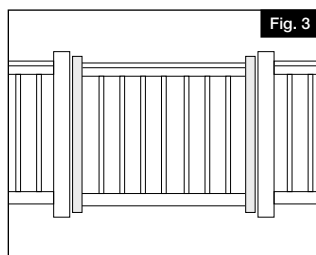

# 4.

a. Place gate on a flat, stable surface to mount the hinges to the gate. The gate can be adjusted to swing up to 160°. If you want the gate to swing inward, mount the hinges to the inside of the gate. To have the gate swing outward, mount the hinges to the outside of the gate.

b. Place the hinges at the desired position on the gate upright; if mounting gate to the left side post, the head of the tension adjustment pin and the + or - sticker should be facing up. If mounting to the right side post, the head of the tension adjustment pin and the + or - sticker should be facing downward. Hinges have self-closing feature, which can be disabled if desired (see hinge tension adjustment).

c. Place hinges at desired positions on gate upright/rail with a minimum spacing of 32" between each hinge. Mark lines on gate upright/rail at top and bottom of both gate plates (Fig. 4).

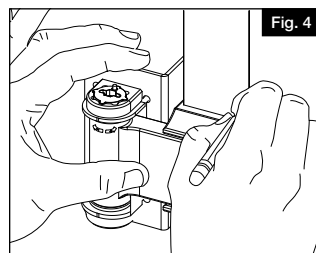

# 5.

- a. Using the included allen wrench, remove the two set screws that secure the swing arm to the gate plate (Fig. 5).
- b. Place the gate plates firmly against gate upright/rail between the lines you marked from Step 4, Figure 4. Drill two pilot holes through the screw holes in the front of each gate plate with a 3/32" bit (Fig 6).

**NOTE:**

Pilot holes should NOT be drilled all the way through gate uprights/rails.

- c. Secure gate plates to gate upright/rail using two 1 1/4" flat head screws.
- d. Set gate on edge and drill two 3/32" pilot holes through the screw holes in the side of the gate plate. Secure with two 1 1/4" flat head screws per plate.
- e. Place the swing arms back into the gate plates and use included allen wrench to secure the two set screws that hold the swing arm to the gate plate

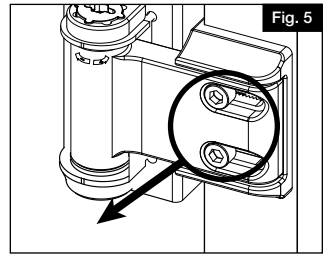

Fig. 5

# 6.

- a. Position gate at desired height on post. Horizontal rails on gate should be even with horizontal rails on railing (Fig. 7).
- b. Measure space between ground and bottom of gate and cut two wood spacer blocks to this height. Rest gate on the spacer blocks and hold it level/plumb to the gate post. Swing arm must rest firmly against gate post.
- c. While holding swing arms firmly against post, mark pilot holes on the post, through the two screw slots in the front of the swing arms (Fig. 8). Remove gate and drill 3/32" pilot holes in post. Re-position gate on post and secure hinges with two 1 1/4" pan head screws per hinge.

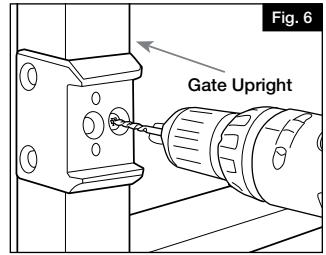

Fig. 6

# 7.

- a. Open gate and drill three 3/32" pilot holes through the three screw slots in the sides of the swing arms. Holes should be near vertical centers of slots to allow vertical adjustments of hinges (Fig. 9). Secure with three 1 1/4" pan head screws.
- b. Close gate and check alignment between horizontal rails on gate and horizontal rails on railing. If required, loosen hinge screws and move up or down, as necessary. Re-tighten screws when alignment is completed.

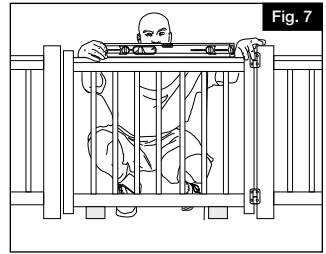

Fig. 7

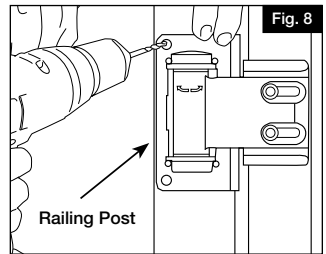

Fig. 8

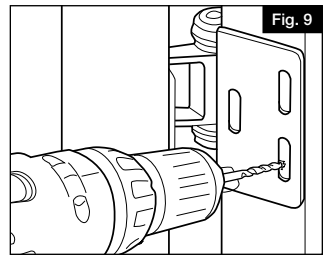

Fig. 9

# 8.

**NOTE:**

HINGE TENSION IS PRE-SET AT THE FACTORY AND USUALLY DOES NOT REQUIRE ADJUSTMENT. If you wish to change tension setting/gate swing speed, or completely disable the self-closing feature, please see the following:

- a. Remove cover from hinge. Place included allen wrench into head of tension adjustment pin in hinge. The head is at the end closest to the + or - symbol on the hinge barrel (Fig. 10).
- b. While holding the tension adjustment pin with allen wrench, press the opposite end of the pin into the hinge barrel (Fig. 10). This will cause the head of the tension adjustment pin to extend beyond the hinge barrel.

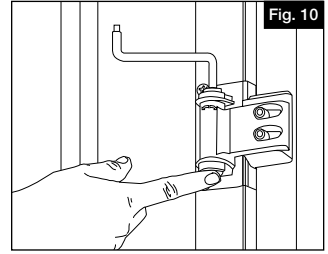

**NOTE:**

DO NOT remove the allen wrench or release the tension on the tension adjustment pin at any time during the adjustment.

# 9.

Following the indicators on the + or - symbol on the hinge barrel, turn the tension adjustment pin toward the + to tighten, or toward the - to loosen. DO NOT adjust by more than 1/4 turn, unless you want to disable the self-closing feature .

- a. Self-closing feature can be disabled by loosening the tension adjustment pin one full turn.
- b. Do not over-tighten or over-loosen the tension adjustment pin, as this may damage the tension spring.
- c. When you have set the desired tension, press down on the head of the tension adjustment pin to lock it back into the hinge barrel. Tabs on pin head will fit into notches in hinge barrel when pin is in fully locked position (Fig. 11).

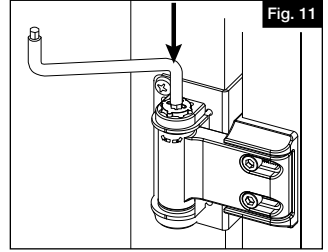

# 10.

Once gate is aligned and adjusted correctly, snap on decorative hinge covers (Fig. 12).

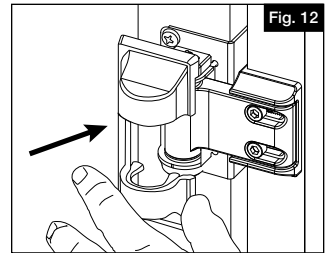

# 11.

- a. Once hinges are installed and gate is aligned, place the latch template at desired height at the edge of the post closest to the gate. Mark and pre-drill holes using a 5/8" drill bit for the center screw hole and using a 3/32" drill bit for the top and bottom screw holes (Fig. 13).

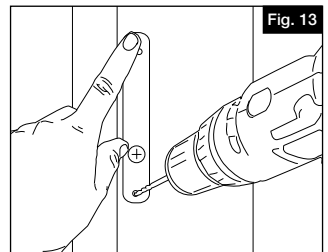

- b. Align the latch to the pre-drilled holes and secure to post using two 1" screws (Fig. 14).

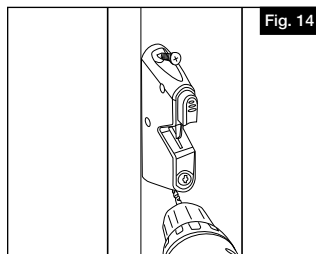

- 12.** Align the striker along the edge of the gate upright, in the closed position with the latch. Mark the two holes on the front of the striker (Fig. 15). Mark the third hole on the side of the striker, and pre-drill all three holes of the striker using a 3/32" drill bit. Secure striker to gate using three 1" screws.

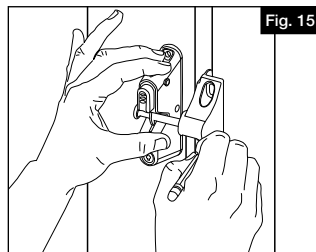

- 13.** Use spacer blocks as shown in Figure 16 to ensure that gate is square and level. On one side of the gate, extend cross brace along the gate to the opposite upright (noting one side will be adjacent to hinge) to determine cross brace length (Fig. 16). Mark provided screw holes with a pencil as shown (Fig. 16 inset). Pre-drill through the marks using a 1/8" drill bit and then secure brace together using the #8 x 3/8" blunt end screws provided (item L from component list).

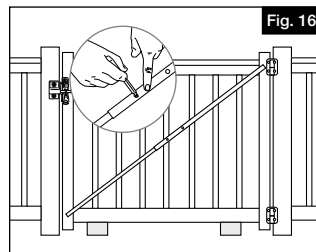

- 14.** Attach brace to the uprights. Pre-drill one end of the brace through the provided screw hole (Fig. 17). Secure brace to the upright using the #8 x 3/4" screws provided (item M from component list). Repeat this step at the other end of the brace (Fig. 18).

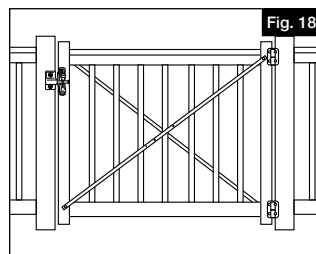
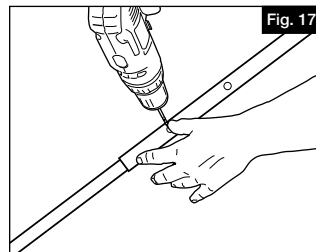

# SOLID CORE™ RAILING

by MoistureShield®

## NAVIGATOR™ DU KIT DE BARRIÈRE

### Instructions d'installation

English .....	1
Français.....	7
Español .....	14



Lire toutes les instructions avant d'installer le produit.  
Consulter les consignes de sécurité du fabricant lors de l'utilisation d'outils.

Pour en savoir plus, visiter : [MoistureShield.com](https://www.moistureshield.com)

## AVERTISSEMENT:

- Toujours porter des lunettes de sécurité.
- Toutes les étapes d'assemblage dans ces instructions doivent être effectuées sur une surface propre et non abrasive.
- Les étapes et les procédures de ces instructions d'assemblage supposent l'utilisation du kit de quincaillerie inclus (charnières et loquet).

## AVIS:

- NE PAS tenter d'assembler le kit s'il y a des pièces endommagées ou manquantes.
- Ne pas retourner le produit au magasin. Pour obtenir de l'aide ou des pièces de remplacement, composer le 866-541-1729

## OUTILS NÉCESSAIRES:

	Lunettes de sécurité
	Ruban à mesurer
	Niveau
	Scie à métaux ou tronçonneuse
	Maillet de caoutchouc
	Perceuse
	Mèches
	Embout à carré conducteur no. 2
	Cales d'espacement

## Liste des composants:

Quant.	Description
2	Montants avec renforts en aluminium Resalite (A)
2	Renfort métallique télescopique (B)
2	Charnières (C)
2	Couvercles de charnières (D)
1	Clé Allen pour charnières (E)
8	Vis Phillips à tête plate 1/4" (32 mm) pour charnières (F)
10	Vis à tête cylindrique 1/4" (32 mm) pour charnières (G)
1	Loquet et gâche (H)
1	Gabarit de gâche (I)
5	Vis Phillips 1" (25 mm) pour loquet (J)
2	Clés de loquet (K)
4	Vis no #8 x 3/8" (9,5 mm) pour renforts métalliques (L)
4	Vis no #8 x 3/4" po (19 mm) pour renforts métalliques (M)
4	Vis no #10 x 1" (2,54 cm) (N)

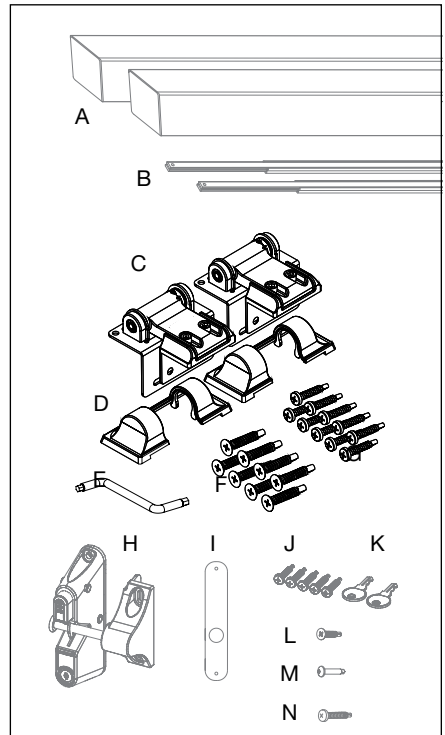

Pour obtenir et examiner une copie de la garantie, visitez [MoistureShield.com](http://MoistureShield.com). Vous pouvez également nous appeler au 866-541-1729 ou nous envoyer un courriel à [msrailing@barretteoutdoorliving.com](mailto:msrailing@barretteoutdoorliving.com)



# 1.

Mesurer l'ouverture entre les poteaux où sera installée la barrière, puis soustraire 7" (17,78 cm) de cette mesure pour tenir compte de l'espace de dégagement requis pour la charnière et le loquet (Fig. 1). S'assurer que l'espace entre l'extrémité de la traverse et le premier trou toupillé est le même aux deux extrémités avant d'effectuer la coupe. Cette longueur peut varier selon le type de traverse.

**NOTE:**

La largeur maximale de l'ouverture entre les poteaux est de 48" (1,22 m).

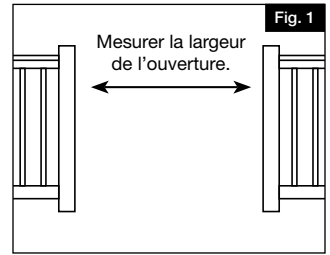

# 2.

- Couper les traverses supérieures et inférieures Navigator et les montants à la longueur désirée, et installer les barreaux pour compléter l'assemblage de la section de barrière (Fig. 2)
- Couper les traverses à la longueur exacte requise. Ne PAS laisser un espace pour la dilatation ou la contraction, car la barrière pourrait se déformer et ne pas fonctionner correctement.

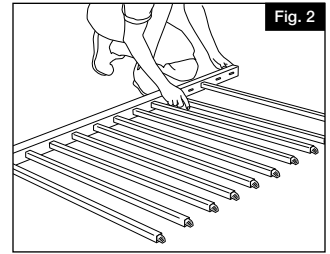

# 3.

En suivant les instructions, installer la section de rampe sur les montants (article A de la liste de composants) en utilisant les supports de traverse. Fixer les supports à la traverse inférieure à l'aide des vis fournies (article J de la liste de composants). S'assurer que la rive inférieure de la traverse inférieure est située à 1" (2,54 cm) de bas du montant de barrière.

**NOTE:**

En fixant les supports au montant de barrière, s'assurer qu'ils sont centrés, et que l'espace en dessous est égal des deux côtés.

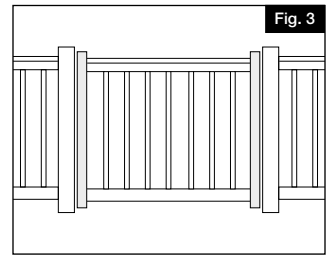

# 4.

- Placer la barrière sur une surface plane et stable pour fixer les charnières à la barrière. On peut régler la barrière pour qu'elle oscille jusqu'à 160 degrés. Fixer les charnières sur le côté intérieur de la barrière pour qu'elle oscille vers l'intérieur. et fixer les charnières sur le côté extérieur de la barrière pour qu'elle oscille vers l'extérieur.
- Placer les charnières à l'emplacement désiré sur le montant de barrière. Lors d'une installation sur le poteau de gauche, la tête de la goupille de réglage et les symboles + ou - doivent être orientés vers le haut. Lors d'une installation sur le poteau de droite, la tête de la goupille de réglage et les symboles + ou - doivent être orientés vers le bas. Les charnières sont dotées d'un dispositif de fermeture automatique qui peut être désactivé au besoin (voir réglage de tension des charnières).

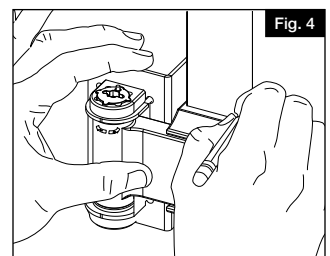

- c. Placer les charnières à l'emplacement désiré sur le montant de barrière en laissant un espace minimal de 32" (0,81 m) entre les charnières. Faire des marques sur le montant de barrière au haut et au bas des deux plaques de barrière (Fig. 4).

## 5.

- a. Au moyen de la clé Allen fournie, enlever les deux vis de réglage qui retiennent le bras mobile sur la plaque de barrière (Fig. 5).
- b. Placer les plaques de barrière entre les marques faites à l'étape 4 (Fig. 4). Au moyen d'une mèche de 3/32" (2,4 mm), percer des avant-trous à travers les deux trous de vis sur le devant de chacune des plaques de barrière (Fig. 6).

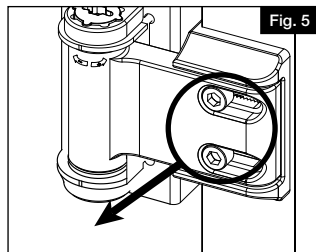

### NOTE:

Ne PAS percer les avant-trous complètement à travers le montant de barrière.

- c. Fixer les plaques au montant de barrière à l'aide de deux vis à tête plate 1/4" (3,18 cm).
- d. Mettre la barrière à la verticale, puis percer des avant-trous à travers les deux trous de vis sur le côté de la plaque de barrière au moyen d'une mèche de 3/32" (2,4 mm). Fixer les plaques à l'aide de vis à tête plate 1/4" (3,18 cm) (deux vis par plaque).
- e. Remettre les bras mobiles sur les plaques de barrière, et utiliser la clé Allen fournie pour fixer les deux vis de réglage qui retiennent les bras mobiles sur les plaques.

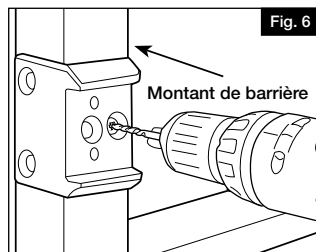

## 6.

- a. Placer la barrière à la hauteur désirée sur le poteau. Les traverses horizontales sur la barrière doivent être alignées sur les traverses horizontales de la rampe (Fig. 7).
- b. Mesurer l'espace entre le sol et le bas de la barrière, et couper deux cales d'espacement en bois à cette dimension. Déposer la barrière sur les cales d'espacement en s'assurant qu'elle est de niveau et d'aplomb par rapport au poteau de barrière. Les bras mobiles doivent être appuyés fermement contre le poteau de barrière.
- c. En tenant les bras mobiles fermement contre le poteau, faire des marques sur le poteau à travers les deux fentes de vis sur le devant des bras mobiles (Fig. 8). Enlever la barrière, et percer des avant-trous de 3/32" (2,4 mm) dans le poteau aux endroits marqués. Replacer la barrière sur le poteau, et fixer les charnières à l'aide de vis à tête cylindrique de 1/4" (3,18 cm) (deux vis par charnière).

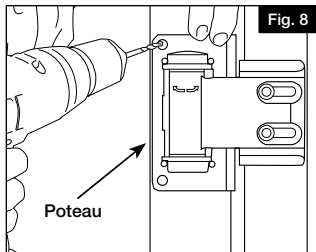
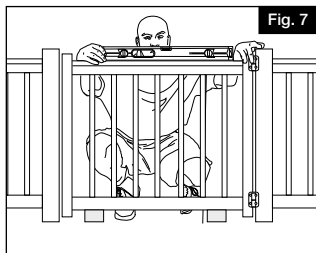

# 7.

- a. Ouvrir la barrière. Percer des avant-trous de  $3/32''$  (2,4 mm) à travers les trois fentes de vis sur le côté des bras mobiles. Les avant-trous doivent être percés au centre des fentes de vis afin de faciliter le réglage vertical des charnières (Fig. 9). Fixer les charnières à l'aide de trois vis à tête cylindrique de  $1/4''$  (3,18 cm).
- b. Fermer la barrière, et s'assurer que les traverses horizontales sur la barrière sont alignées sur les traverses horizontales de la rampe. Au besoin, desserrer les vis sur les charnières et les déplacer vers le haut ou vers le bas. Une fois que les traverses sont bien alignées, resserrer les vis.

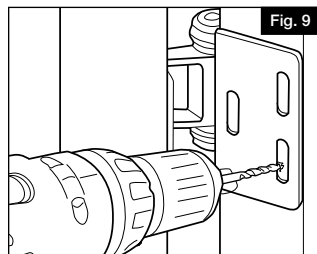

# 8.

**NOTE:**

LA TENSION DE LA CHARNIÈRE EST RÉGLÉE À L'USINE ET NE NÉCESSITE GÉNÉRALEMENT PAS DE RÉGLAGE SUPPLÉMENTAIRE. Si l'on désire modifier le réglage de tension ou la vitesse d'oscillation de la barrière, ou si l'on veut complètement désactiver le mécanisme de fermeture automatique, lire ce qui suit:

- a. Enlever le couvercle des charnières. Placer la clé Allen dans la tête de la goupille de réglage de tension dans la charnière. La tête se trouve à l'extrémité la plus proche des symboles + et - sur le barillet des charnières (Fig. 10).
- b. Tout en maintenant la goupille de réglage de tension avec la clé Allen, enfoncer l'extrémité opposée de la goupille dans le barillet de la charnière (Fig. 10). La tête de la goupille sortira alors du barillet de la charnière.

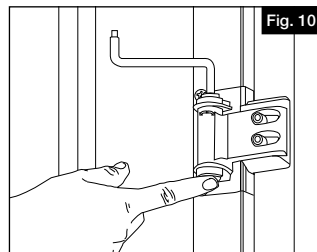

**NOTE:**

NE PAS enlever la clé Allen ni relâcher la goupille de réglage de tension à aucun moment pendant le réglage.

# 9.

- a. En suivant les indicateurs sur les symboles + et - du barillet de charnière, tourner la goupille vers le symbole + pour serrer ou vers le symbole - pour desserrer. NE PAS ajuster de plus d'un quart de tour, sauf pour désactiver le dispositif de fermeture automatique.
- b. Le dispositif de fermeture automatique peut être désactivé en desserrant la goupille de réglage de tension d'un tour complet.
- c. Éviter de trop serrer ou desserrer la goupille de réglage de tension, car cela risque d'endommager le ressort de tension.

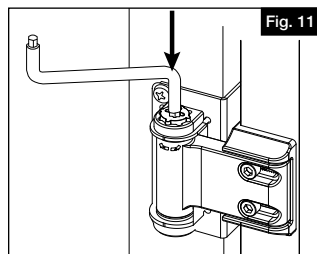

- d. Une fois que la tension désirée est réglée, appuyer sur la tête de la goupille de réglage de tension pour le verrouiller de nouveau dans le barillet de la charnière. Les onglets sur la tête de la goupille s'adapteront aux encoches dans le barillet de la charnière lorsque la goupille est en position de verrouillage complet (Fig. 11).

- 10.** Lorsque la barrière est bien alignée et réglée, installer les couvercles de charnière décoratifs encliquetables (Fig. 12).

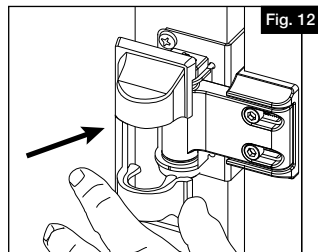

- 11.** a. Une fois que les charnières sont installées et que la barrière est bien alignée, placer le gabarit de loquet à la hauteur désirée sur le bord du poteau le plus près de la barrière. Après avoir marqué l'emplacement des avant-trous, percer les avant-trous au moyen d'une mèche de 5/8" (16 mm) pour le trou du centre et d'une mèche de 3/32" (2,4 mm) pour les trous du bas et du haut (Fig. 13).

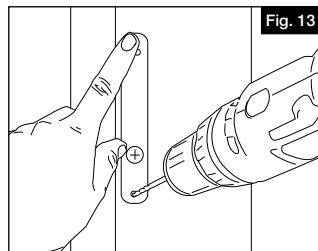

- b. Aligner le loquet sur les avant-trous, puis fixer le loquet au poteau à l'aide de deux vis de 1" (2,54 cm) (Fig. 14).

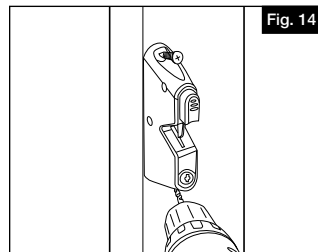

- 12.** Aligner la gâche sur le loquet en position fermée le long du bord du montant de barrière. Marquer l'emplacement des deux trous à l'avant de la gâche (Fig. 15). Marquer l'emplacement du troisième trou sur le côté de la gâche, et percer les trois avant-trous pour la gâche au moyen d'une mèche de 3/32" (2,4 mm). Fixer la gâche à la barrière à l'aide de trois vis de 1" (2,54 cm).

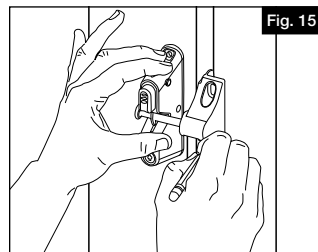

- 13.** Utiliser des cales d'espacement comme illustré à la figure 16 pour s'assurer que la barrière est d'équerre et de niveau. Sur un côté de la barrière, placer la traverse entre les montants en travers de la barrière (un côté de la traverse sera adjacent à la charnière) afin de déterminer la longueur de la traverse (Fig. 16). Marquer l'emplacement des trous de vis au moyen d'un crayon (Fig. 16 en médaillon). Percer des avant-trous sur les marques indiquées au moyen d'une mèche de 1/8" (3,2 mm), puis, fixer la traverse à l'aide des vis no 8 x 3/8" (9,5 mm) à bout plat fournies (article L de la liste de composantes).

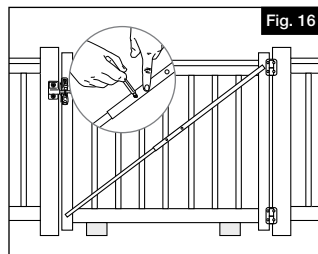

- 14.** Pour attacher la traverse aux montants, percer un avant-trou à travers le trou de vis à une extrémité de la traverse (Fig. 17). Puis, fixer la traverse au montant à l'aide d'une vis no 8 x 3/4" (19 mm) fournie (article M de la liste de composantes). Faire de même pour l'autre extrémité de la traverse (Fig. 18).

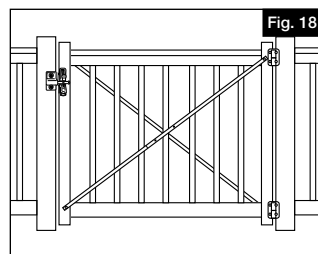
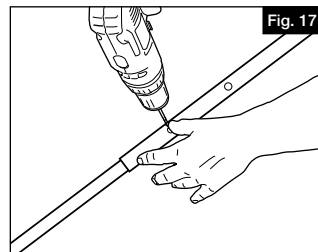

# SOLID CORE™ RAILING

by MoistureShield®

## NAVIGATOR™ KIT DE PUERTA

### Instrucciones de Instalacion

English .....	1
Français.....	7
Español .....	14



Lea todas las instrucciones antes de la instalación del producto.  
Consulte las instrucciones de seguridad del fabricante al utilizar herramientas.

Para más información, visite: [MoistureShield.com](http://MoistureShield.com)

## ADVERTENCIA:

- Use siempre gafas de seguridad.
- Todos los pasos que se indican en estas instrucciones de montaje deben ser completados en una superficie limpia y no abrasiva.
- Los pasos y procedimientos de estas instrucciones de montaje suponen el uso del kit de herrajes incluido (bisagras y cerrojo).

## AVISO:

- NO intentar ensamblar el kit si faltan piezas o las piezas están dañadas.
- NO devolver el producto a la tienda. Para obtener ayuda o piezas de repuesto, llamar al: 866-541-1729

## HERRAMIENTAS Y MATERIALES NECESARIOS:

	Gafas de seguridad
	Cinta métrica
	Nivel
	Sierra o tronzadora
	Martillo de goma
	Taladro
	Brocas
	Punta de destornillador cuadrado #2
	Bloques espaciadores

## Lista de componentes:

CANT.	Descripción
2	Montantes Resalite reforzados con aluminio (A)
2	Tirantes telescópicos de metal para soporte (B)
2	Bisagras (C)
2	Cubiertas de bisagra (D)
1	Llave Allen para bisagras (E)
8	Tornillos Phillips de cabeza plana 1/4" (32 mm) (para bisagras) (F)
10	Tornillos de cabeza troncocónica de 1/4" (3,18 cm) (para bisagras) (G)
1	Cerrojo y traba (H)
1	Plantilla para traba (I)
5	Tornillos Phillips de 1" (2,54 cm) (para cerrojo) (J)
2	Llaves para cerrojo (K)
4	Tornillos #8 x 3/8" (9,5 mm) (para tirantes metálicos) (L)
4	Tornillos #8 x 3/4" (19 mm) (para tirantes metálicos) (M)
4	Tornillos #10 x 1" (2,54 cm) (N)

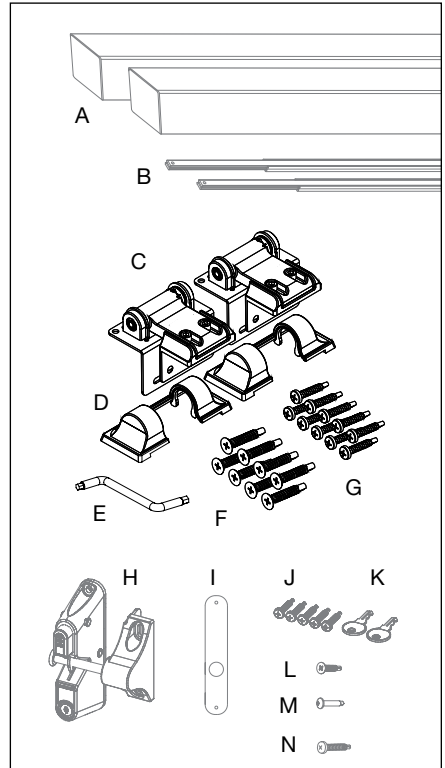

# 1.

Mida la abertura entre el poste donde se ubicará el portón y reste 7" (17,78 cm) de la medida para dejar espacio para la bisagra y el cerrojo (Fig. 1). Una vez que determine la longitud, compruebe que la distancia entre el extremo del travesaño y el primer agujero ranurado sea la misma en ambos extremos antes de cortar. La longitud puede variar según el tipo de travesaño.

**NOTA:**

El ancho máximo de abertura entre los postes es de 48" (1,22 m).

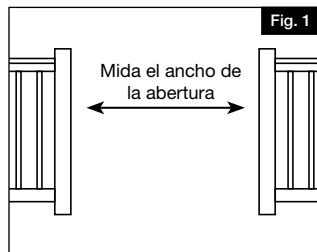

# 2.

- Corte las vigas y los travesaños superiores e inferiores tipo Navigator a la longitud adecuada y monte el panel con los barrotes (Fig. 2) para formar el tramo de portón.
- Los travesaños se deben cortar a la longitud exacta. NO deje espacio para que el portón se expanda o contraiga ya que eso puede causar que el portón no funcione correctamente.

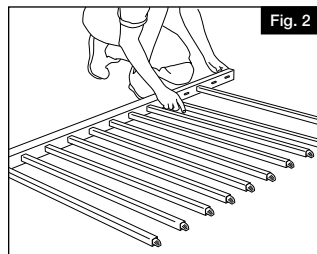

# 3.

Siguiendo las instrucciones de instalación del travesaño, monte el tramo de travesaño en los montantes (pieza A de la lista de componentes) con los soportes de travesaño, como si los montantes fueran dos postes. Si los soportes no incluyen tornillos para fijar el travesaño inferior, utilice los tornillos provistos (pieza J de la lista de componentes) para fijar los soportes inferiores en los travesaños inferiores. Compruebe que el borde inferior del travesaño inferior quede a 1" (2,54 cm) por encima de la parte inferior del montante del portón.

**NOTA:**

Cuando se fija en el montante del portón, compruebe que los soportes estén centrados y que el espacio inferior coincida con los tramos del barandal.

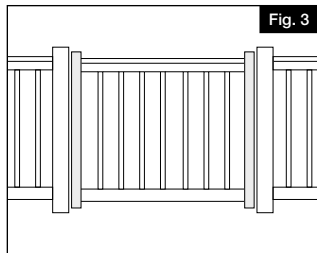

# 4.

- Coloque el portón en una superficie plana y estable para montar las bisagras en el portón. El portón se puede ajustar para girar hasta a 160°. Si desea que el portón gire hacia adentro, monte las bisagras en la parte interior del portón. Para que el portón gire hacia afuera, monte las bisagras en la parte exterior del portón.
- Coloque las bisagras en la posición deseada en el montante de portón; si se efectúa el montaje del portón en el poste izquierdo, la cabeza del perno de ajuste de la tensión y la calcomanía de + o - deben estar hacia arriba. Si se efectúa el montaje en el poste derecho, la cabeza del perno de ajuste de la tensión y la calcomanía de + o - deben estar hacia abajo. Las bisagras cuentan con una función de cierre automático la cual se puede desactivar si así se desea (consulte la sección Ajuste de la tensión de bisagra).



# 5.

c. Coloque las bisagras en las posiciones deseadas en el montante de portón, con un espacio mínimo de 32" (0,81 m) entre cada una de las bisagras. Marque las líneas en el montante de portón en la parte superior e inferior de las dos chapas de portón (Fig. 4).

- a. Con ayuda de la llave Allen, quite los dos tornillos de fijación que sujetan el brazo de oscilación a la chapa de portón (Fig. 5).
- b. Coloque las chapas de portón firmemente contra el montante o travesaño entre las líneas marcadas en el paso 4, Figura 4. Taladre dos agujeros guía a través de los orificios para tornillos en la parte delantera de cada chapa de portón con una broca de 3/32" (2,4 mm) (Fig. 6).

### NOTA:

Los agujeros guía NO deben hacerse de tal manera que perforen por completo los montantes o travesaños del portón.

- c. Fije las chapas de portón en el montante o travesaño mediante el uso de dos tornillos de cabeza plana de 1/4" (3,18 cm) (Fig. 5).
- d. Coloque el portón en el borde y taladre dos agujeros guía de 3/32" (2,4 mm) a través de los agujeros para los tornillos en la parte lateral de la chapa para portón. Fije la chapa con dos tornillos de cabeza plana de 1/4" (3,18 cm) en cada chapa.
- e. Coloque los brazos de oscilación en las chapas de portón y utilice la llave Allen incluida para fijar los dos tornillos de fijación que sujetan el brazo de oscilación a la chapa de portón.

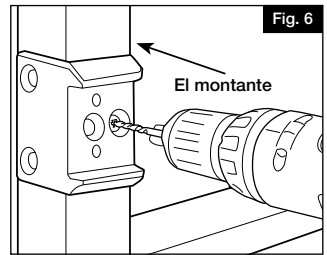
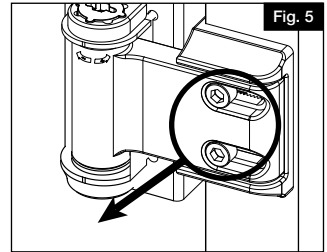
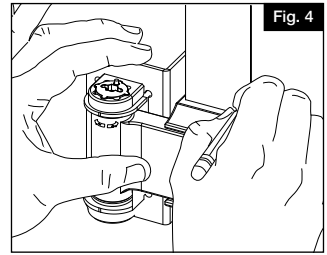

# 6.

- a. Coloque el portón a la altura deseada en el poste. Los travesaños horizontales del portón deben estar a la misma altura que los travesaños horizontales del barandal (Fig. 7).
- b. Mida el espacio entre el suelo y la parte inferior del portón y corte dos bloques espaciadores de madera a esa altura. Descanse el portón en los bloques espaciadores y sosténgalo a nivel y aplomado con el poste del portón. El brazo de oscilación debe descansar firmemente en el poste del portón.
- c. Mientras apoya los brazos de oscilación firmemente contra el poste, marque los agujeros guía en el poste, a través de las dos ranuras para tornillos en la parte delantera de los brazos de oscilación (Fig. 8). Quite el portón y taladre los agujeros guía de 3/32" (2,4 mm) en el poste. Coloque de nuevo el portón en el poste y fije las bisagras con dos tornillos de cabeza plana de 1/4" (3,18 cm) en cada bisagra.

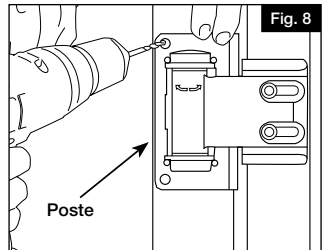
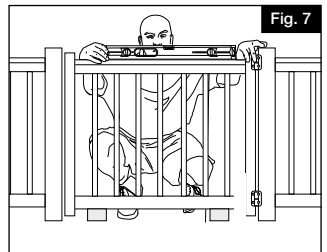

# 7.

- a. Abra el portón y taladre tres agujeros guía de 3/32" (2,4 mm) a través de las tres ranuras para tornillos en los lados de los brazos de

oscilación. Los agujeros deben estar cerca de los centros verticales de las ranuras para dar cabida a los ajustes verticales de las bisagras (Fig. 9). Fije con tres tornillos de cabeza plana de 1¼" (3,18 cm).

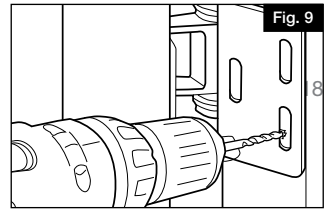

## 8.

### NOTA:

LA TENSIÓN DE LA BISAGRA SE AJUSTA EN LA FÁBRICA y POR LO GENERAL NO REQUIERE AJUSTE. Si desea cambiar el ajuste de la tensión o la velocidad de oscilación del portón, o si desea desactivar por completo la función de cierre automático, consulte la información a continuación:

- Retire la cubierta de la bisagra. Coloque la llave Allen incluida en la cabeza del perno de ajuste de tensión en la bisagra. La cabeza está en el extremo más cercano al símbolo + o - en el barril de la bisagra (Fig. 10).
- Mientras sostiene el perno de ajuste de tensión con la llave Allen, presione el extremo opuesto del perno hacia el barril de la bisagra (Fig. 10). Esto hará que la cabeza del perno de ajuste de tensión se extienda más allá del barril de la bisagra

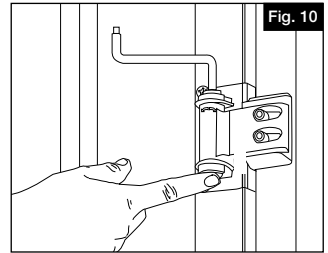

### NOTA:

NO retire la llave Allen ni suelte el perno de ajuste de tensión en ningún momento durante el procedimiento de ajuste.

## 9.

- Siguiendo los indicadores en la calcomanía de + o - en el barril de la bisagra, gire el perno de ajuste de tensión hacia el signo de + para apretar o hacia el signo de - para aflojar. NO ajuste más de ¼ de vuelta, a menos que desee desactivar la función de cierre automático (Fig. 10).
- La función de cierre automático se puede desactivar aflojando el perno de ajuste de tensión una vuelta completa.
- No apriete o afloje el perno de ajuste de tensión en exceso, ya que esto podría dañar el resorte de tensión.
- Cuando se ha definido la tensión deseada, presione hacia abajo sobre la cabeza del perno de ajuste de la tensión para bloquearlo de vuelta en el barril de la bisagra. Las lengüetas en la cabeza del perno encajan en las muescas del barril de la bisagra cuando el perno está completamente bloqueado (Fig. 11).

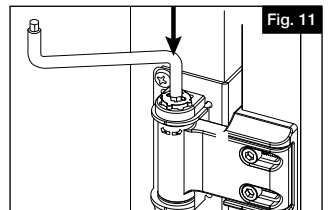

## 10.

Una vez que el portón está alineado y ajustado correctamente, coloque las cubiertas decorativas de la bisagra (Fig. 12).

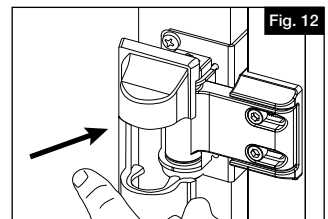

# 11.

- a. Una vez que se hayan instalado las bisagras y el portón esté alineado, coloque la plantilla del cerrojo a la altura deseada en el borde del poste más cercano al portón. Marque y taladre los agujeros con una broca de 5/8" (16 mm) para el agujero central y con una broca de 3/32" (2,4 mm) para los agujeros superior e inferior (Fig. 13).
- b. Alinee el cerrojo con los agujeros taladrados y fije al poste con dos tornillos de 1" (2,54 cm) (Fig. 14).

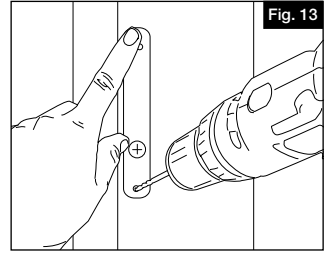

Fig. 13

# 12.

Alinee la traba con el borde del montante de portón, con el cerrojo en posición de cerrado. Marque los dos agujeros en la parte delantera de la traba (Fig. 15). Marque el tercer agujero en el costado de la traba, y taladre los tres agujeros de la traba con una broca de 3/32" (2,4 mm). Fije la traba en el portón con tres tornillos de 1".

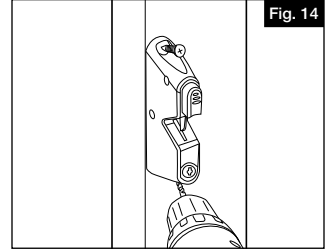

Fig. 14

# 13.

Utilice los bloques espaciadores como se muestra en la Figura 16 para verificar que el portón esté cuadrado y nivelado. En un lado del portón, extienda el tirante cruzado a lo largo del portón hasta el montante opuesto (tenga en cuenta que un lado estará junto a la bisagra) para determinar la longitud del tirante cruzado (Fig. 16). Marque los agujeros para tornillos provistos con un lápiz como se muestra en la figura (recuadro de Fig. 16). Perfore a través de las marcas con una broca de 1/8" (3,2 mm) y, a continuación, fije el tirante con tornillos #8 de 3/8" (9,5 mm) de punta roma (pieza L de la lista de componentes).

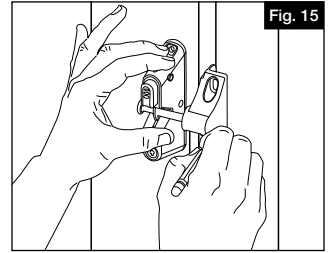

Fig. 15

# 14.

Fije el tirante en los montantes. Taladre un extremo del tirante a través del agujero para tornillo provisto (Fig. 17). Fije el tirante en el montante mediante el uso de los tornillos #8 de 3/4" (19 mm) suministrados (pieza M de la lista de componentes). Repita este paso en el otro extremo del tirante (Fig. 18).

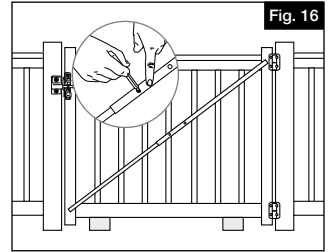

Fig. 16

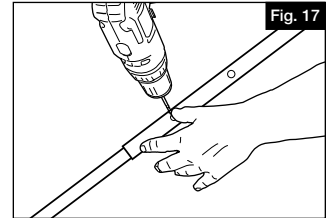

Fig. 17

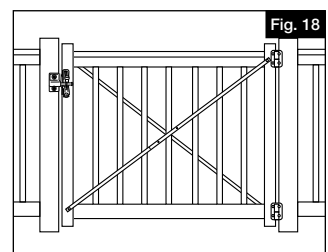

Fig. 18



**MoistureShield.**

MoistureShield, Inc.  
810 Jefferson Street Springdale, AR 72764  
MoistureShield.com • (866) 541-1729